

SCHEMA TECNICA E MANUALE DI USO E MANUTENZIONE

VASCHE BIOLOGICHE SETTICHE BICAMERALI

• Funzionamento



Le fosse settiche bicamerale costituiscono un affidabile dispositivo per il **trattamento primario** dei reflui, si tratta di sistemi di depurazione passivi, molto stabili, semplici e poco costosi; sono impiegate come trattamento primario delle acque nere provenienti dai WC a servizio di scarichi domestici o assimilabili.

La conformazione della vasca obbliga i liquami ad attraversare la massa liquida in essa contenuta, il rallentamento del flusso consente la separazione dei solidi sedimentabili e delle sostanze con peso specifico inferiore a quello dell'acqua, inoltre, si innesca un processo di **fermentazione anaerobica**, con conseguente solubilizzazione e sintesi di una parte dei solidi sospesi. In questo modo esce un effluente con una limitata concentrazione di solidi, trasformati prevalentemente in solidi disciolti e colloidali.

Le vasche settiche sono previste solo in caso di sostituzione in impianti esistenti, tuttavia alcuni enti locali ne prevedono ancora la posa. Devono essere precedute da un degrassatore, così si scarica il refluo trattato in dispersione sotterranea (dove previsto da regolamenti locali), in **pubblica fognatura** oppure lo si può convogliare nel **trattamento secondario** per affinarlo e recapitarlo nel corpo ricevente idoneo.

Esempio di installazione

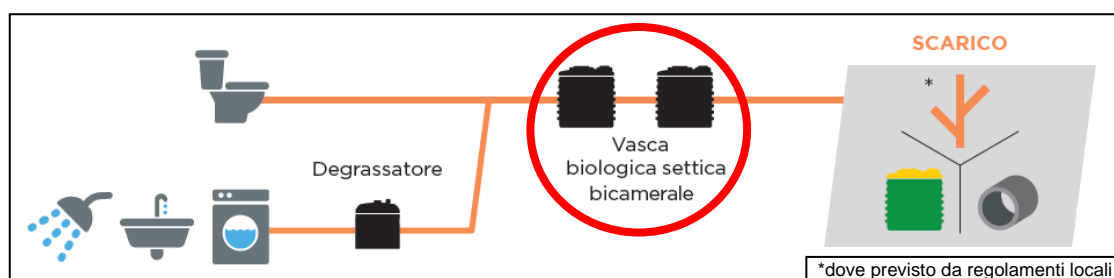

• Voce di Capitolato

Vasca biologica tipo settica bicamerale per il trattamento primario delle acque reflue delle civili abitazioni o assimilabili, in monoblocco di polietilene (PE), prodotta in azienda certificata ISO 9001/2008, rispondente al DLgs n. 152 del 2006 e alla Delibera del C.I.A. del 04/02/1977, per installazione interrata, dotata di: tronchetto in PVC con guarnizione a tenuta in entrata con curva 90° per il rallentamento e la distribuzione del flusso e, in uscita, di tronchetto in PVC con guarnizione a tenuta, con deflettore a T e tubazione sommersa, di sfiato per il biogas e di chiusini per le ispezioni e gli interventi di manutenzione e spurgo; prolunghe opzionali installabili sulle ispezioni Fossa biologica settica bicamerale mod. volume utile lt, misureX.....X.....cm

• Dimensionamento e Normativa

Il dimensionamento, non applicabile alle nuove installazioni, segue le linee guida fornite **dalla Delibera del Comitato Interministeriale del 04/02/77** per cui occorre prevedere un tempo di residenza di almeno 12 ore per la portata giornaliera scaricata (150-200 l/A.E.) e almeno 50 l pro-capite per lo stoccaggio dei fanghi, per un totale di 125-150 l/A.E. L'impianto, correttamente mantenuto, consente di trattare il liquame in conformità con quanto indicato dal **D.Lgs. 03/04/2006 n. 152, parte 3**.

Nella tabella seguente, i dati di progetto utilizzati per il dimensionamento delle vasche settiche Rototec:

Portata giornaliera	150-200 lt/AE
Carico organico pro capite	60 gBOD ₅ /AExd
Tempo di residenza	12 h (sulla portata giornaliera)
Volume stoccaggio fanghi	50 lt/AE

• Gamma Modelli

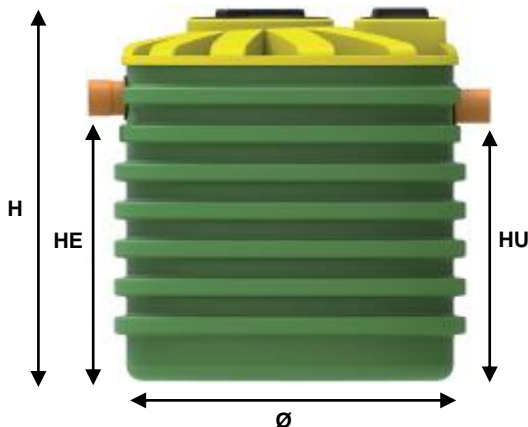

• Dati Dimensionali e Tecnici

Articolo	Modello	Lungh. mm	Largh. mm	Ø mm	H mm	Lungh. totale mm *	HE mm	HU mm	Ø E/U mm	Tappi	Prolunghe	Volume utile lt	A.E.
SEB500X2	Liscio	-	-	790	790	1580	620	600	110	CC400-CC130	PP45	610	4
NSEB700X2	Corrug.	-	-	1050	1030	2100	760	740	110	CC400-CC200	PP45-PP30	1174	8
NSEB1000X2	Corrug.	-	-	1150	1220	2300	880	860	110	CC400-CC200	PP45-PP30	1700	14
NSEB1200X2	Elipse	1900	708	-	1630	3800	1250	1230	110	CC300-CC300	PP35-PP35	2400	18
NSEB1250X2	Corrug.	-	-	1050	1650	2100	1360	1340	110	CC400-CC200	PP45-PP30	2306	18
NSEB1500X2	Corrug.	-	-	1150	1720	2300	1360	1340	110	CC400-CC200	PP45-PP30	2536	22
NSEB1700X2	Elipse	1900	708	-	2140	3800	1760	1740	110	CC300-CC300	PP35-PP35	3550	26
NSEB2100X2	Corrug.	-	-	1350	1975	2700	1540	1520	110	CC400-CC300	PP45-PP35	3900	30
NSEB2600X2	Corrug.	-	-	1710	1450	3420	1000	980	125	CC400-CC300	PP45-PP35	4122	32
NSEB3200X2	Corrug.	-	-	1710	1725	3420	1240	1220	125	CC400-CC300	PP45-PP35	5050	40
NSEB3800X2	Corrug.	-	-	1710	1955	3420	1525	1505	125	CC400-CC300	PP45-PP35	6350	48
NSEB4600X2	Corrug.	-	-	1710	2225	3420	1745	1725	125	CC400-CC300	PP45-PP35	7670	60
NSEB5400X2	Corrug.	-	-	1950	2250	3900	1700	1680	125	CC400-CC300	PP45-PP45	9156	72
NSEB6400X2	Corrug.	-	-	1950	2530	3900	2000	1980	125	CC400-CC300	PP45-PP45	10586	84
NSEB7000X2	Corrug.	-	-	2250	2367	4500	1850	1830	160	CC400-CC400	PP45-PP45	13868	110
NSEB9000X2	Corrug.	-	-	2250	2625	4500	2070	2050	160	CC400-CC400	PP45-PP45	15646	140

A.E.= abitanti equivalenti; Ø = diametro; H = altezza; HE = altezza tubo entrata; HU = altezza tubo uscita; ØE/U = diametro tubo entrata/uscita.

*escluso tubazioni di collegamento

• Uso e Manutenzione

Un eccessivo accumulo di materiale putrescibile sul fondo delle vasche può provocare fenomeni di **digestione anaerobica incontrollata** che, causano eccessive produzioni di biogas e sviluppo di cattivi odori; inoltre la riduzione del volume disponibile nei comparti di digestione e l'eccessiva produzione di bolle di gas concorrono alla risalita del materiale decantato con il peggioramento della qualità dell'effluente trattato.

Per questo, in relazione ai carichi alimentati nella fossa, sono da prevedersi da 1 a 4 ispezioni l'anno ed eventuali operazioni di rimozione, talvolta viene consigliato di non rimuovere tutto il fango depositato, ma di lasciarne una certa quantità pari a circa 1/10 di quello depositato nella fossa; tale procedimento accelera il riavviamento dei processi. Si consiglia l'utilizzo del Bioattivatore Rototec al fine di rendere più rapido l'innescio dei processi biologici, per limitare le operazioni di spurgo e ridurre il rischio di sviluppo di cattivi odori.

COSA FARE	QUANDO	COME FARE
Ispezione delle vasche settiche	Da 1 a 4 volte all'anno	Aprire i tappi sulle ispezioni e controllare il livello dei sedimenti
Estrazione del fango di fondo, pulizia delle pareti interne e delle condotte di entrata e uscita	Ogni 6 / 12 mesi	Contattare azienda di autospurgo

N.B. la frequenza degli interventi dipende dal carico organico in ingresso.

Divieti:

- **evitare l'ingresso di sostanze tossiche e/o velenose** (candeggina, solventi, insetticidi, sostanze per la disinfezione, detersivi aggressivi), utilizzare prodotti biodegradabili;
- **NON** gettare nel WC fazzoletti di carta, carta assorbente da cucina, tovaglioli di carta e altro materiale che non sia carta igienica;
- **NON** convogliare all'impianto le acque meteoriche.

Avvertenze:

- accertarsi che gli scarichi delle acque nere siano **sifonati**;
- verificare che le condotte in ingresso e in uscita dalla settica abbiano **sufficiente pendenza** (circa 1% - 2%);
- collegare il tubo per lo **sfiato del biogas** (v. modalità di interro paragrafo 2.4);
- a seguito delle operazioni di spurgo, riempire **nuovamente** la vasca con acqua pulita;
- in caso di qualsiasi intervento di manutenzione, attenersi alle **normative di sicurezza** concernenti le operazioni in aree chiuse all'interno di impianti per acque reflue, nonché alle procedure tecniche di validità generale.

• Certificazione

Con la presente, Rototec SpA dichiara che le vasche biologiche settiche bicamerali di propria produzione in polietilene lineare (PE), sono conformi per un numero di Abitanti Equivalenti (A.E.) come da scheda tecnica e sono conformi alle descrizioni indicate dal Comitato dei Ministri per la Tutela delle Acque dall'Inquinamento (del 4 febbraio 1977 e successive modifiche ed integrazioni, pubblicata sul supplemento ordinario alla **G.U. n. 48 del 21/02/77**) per adeguamento di impianto. Pertanto rispettano le richieste del **D.lgs n. 152 del 03/04/2006** e successive modifiche.

Tale certificazione è valida a condizione che l'impianto sia mantenuto in condizione di regolare esercizio e manutenzione e siano rispettate le modalità di messa in opera (vedi Modalità d'interro) declinando ogni responsabilità in caso di errato montaggio o manomissione.

Il presente certificato non costituisce autorizzazione allo scarico che andrà inoltrata all'autorità competente la quale potrebbe stabilire limiti allo scarico più tassativi.

ROTOTEC S.p.A.
Ufficio tecnico

MODALITA' DI MOVIMENTAZIONE E DI INTERRO ROTOTEC

AVVISI E PRECAUZIONI

Le modalità di posa sono valide per tutti i serbatoi da interro:

	Serbatoi corrugati modello Cisterna
	Serbatoi corrugati modello Canotto
	Serbatoi corrugati modello Panettone
	Serbatoi lisci modello Cisterna
	Serbatoi lisci modello Panettone
	Serbatoi modulari
	Fosse corrugate
	Fosse corrugate modello Elipse
	Fosse rinforzate
	Fosse lisce
	Fosse con setti trappola

Avvertenze:

- Durante lo svolgimento di tutte le operazioni deve essere rispettato il D. Lgs. 81/2008 e successive modifiche sulla sicurezza dei cantieri temporanei e mobili.
- Controllare molto attentamente il materiale al momento della consegna per verificare se corrisponde all'ordine effettuato ed ai dati di progetto, è importante inoltre segnalare subito eventuali difetti riscontrati e/o danni dovuti al trasporto. Contattare direttamente l'azienda tramite telefono, fax o e-mail.
- Verificare che il manufatto sia corredato di tutta la documentazione standard (schede tecniche, modalità di interro, ecc...). Comunicarne all'azienda l'eventuale mancanza, sarà nostra premura inviarne subito una copia.
- Accertarsi che guarnizioni, tubi e tutte le parti diverse dal polietilene siano idonee al liquido contenuto.
- Evitare urti e contatti con corpi taglienti o spigolosi che potrebbero compromettere l'integrità del manufatto.
- Movimentare i serbatoi solo se completamente vuoti utilizzando gli appositi golfer di sollevamento (dove previsti); non sollevare **MAI** la vasca dai tubi di entrata e/o uscita.
- Per la scelta del materiale di rifianco e per le modalità di compattazione far riferimento alle norme europee UNI-ENV 1046 ed UNI-EN 1610.
- Durante i lavori di installazione delimitare l'area interessata con adeguata segnaletica.

Divieti:

- E' assolutamente vietato utilizzare il serbatoio da interro per uso esterno.
- E' severamente proibito utilizzare il serbatoio come stoccaggio di rifiuti e liquidi industriali contenenti sostanze chimiche o miscele non compatibili con il polietilene (ved. tabella di compatibilità fornita da Rototec).
- Il serbatoio da interro **NON** è conforme e **NON** può essere usato per il contenimento di gasolio.

SCARICO E MOVIMENTAZIONE

- A) Al momento della consegna, lo scarico dei manufatti dal camion deve avvenire con un mezzo adeguato atto a sollevare il peso; per il peso dei prodotti contattare gli uffici Rototec.
- B) In presenza di camion chiuso lo scarico deve avvenire lateralmente utilizzando un mezzo a pale; le pale devono essere sufficientemente lunghe e sbordare almeno 30 cm oltre il manufatto; fare molta attenzione a non urtare il manufatto con la punta delle pale per evitare danneggiamenti al prodotto (Fig.1).
- C) In presenza di camion aperto lo scarico può avvenire anche dall'alto mediante l'utilizzo di una gru o di una pala meccanica, utilizzando catene in acciaio, funi o fasce idonee da agganciare ai golfari di sollevamento presenti sui manufatti o avvolgendoli lungo il suo diametro esterno (Fig.1-3)
- D) Per movimentare il materiale possono essere utilizzati gli stessi mezzi di cui ai punti precedenti facendo sempre attenzione a non urtare il manufatto, strisciarlo per terra ed evitando di passare e sostare sotto e nelle vicinanze dei carichi movimentati
- E) Per evitare sbilanciamenti del carico, posizionare le catene, corde o funi sempre in modo simmetrico rispettando l'angolo di tiro che **NON** deve essere minore di 45° (Fig.3-4)
- F) Tutte le operazioni di carico, scarico, sollevamento e movimentazione devono avvenire **SEMPRE CON I MANUFATTI VUOTI COMPLETAMENTE**.
- G) Durante la movimentazione in sospensione è possibile, attraverso una o più corde, tenere fermo il manufatto evitando la rotazione sul punto di attacco; alla stessa maniera è possibile ruotarlo per, ad esempio, calarlo all'intero dello scavo o, in generale nel punto di installazione (Fig.2)

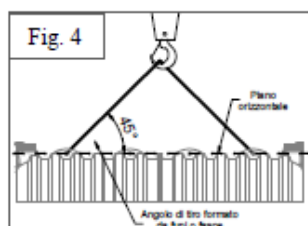
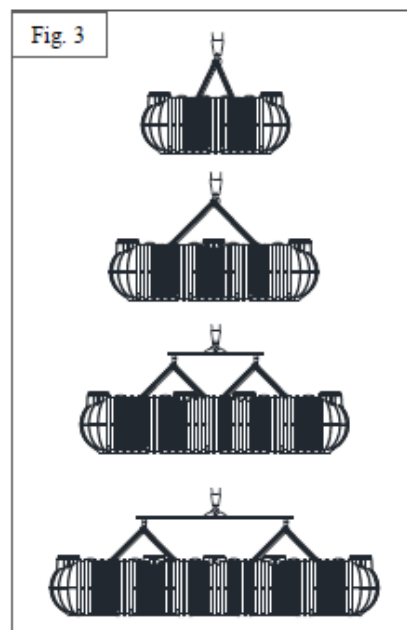
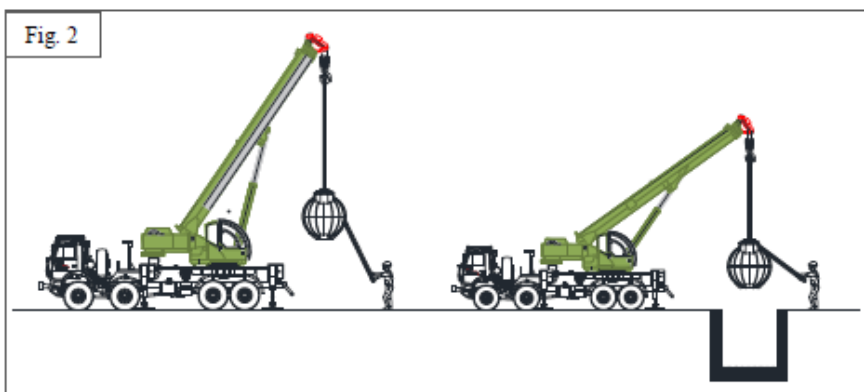
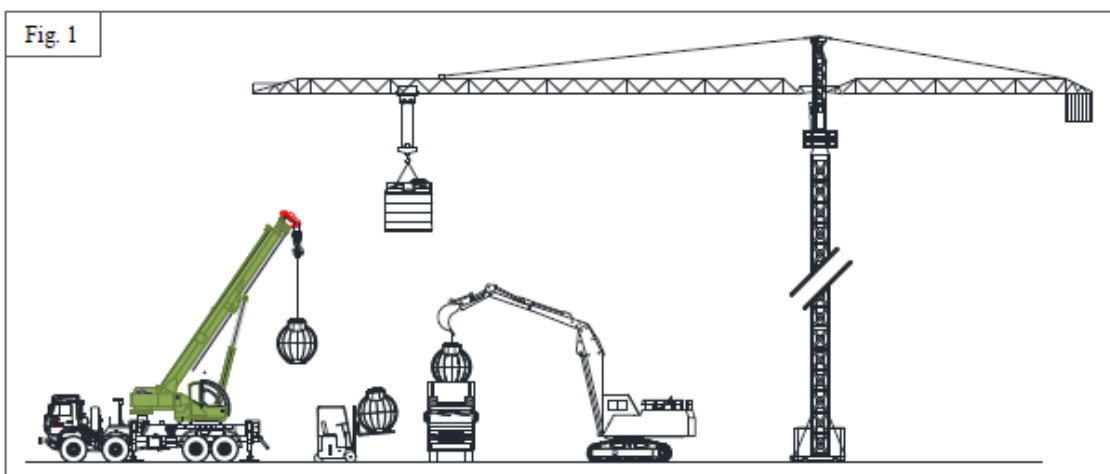

ISTRUZIONI DI POSA

N.B. La collocazione migliore del serbatoio di accumulo è precisata dal progettista incaricato a seconda di proprie valutazioni tecniche approfondite. Le presenti modalità di interro sono linee guida da seguire durante la posa.

1. LO SCAVO

1.1 Preparare uno scavo di idonee dimensioni con fondo piano, in modo che intorno al serbatoio vi sia uno spazio di 20/30cm. In presenza di terreni pesanti (es: substrato argilloso e/o falda superficiale) la distanza deve essere almeno di 50cm. Stendere sul fondo dello scavo un letto di ghiaia lavata 20 /30 mm di 15/20cm in modo che il serbatoio poggi su una base uniforme e livellata. **E' assolutamente proibito utilizzare come rinfiacco il materiale di scavo.**

Lo scavo deve essere realizzato almeno ad 1 m di distanza da eventuali costruzioni.

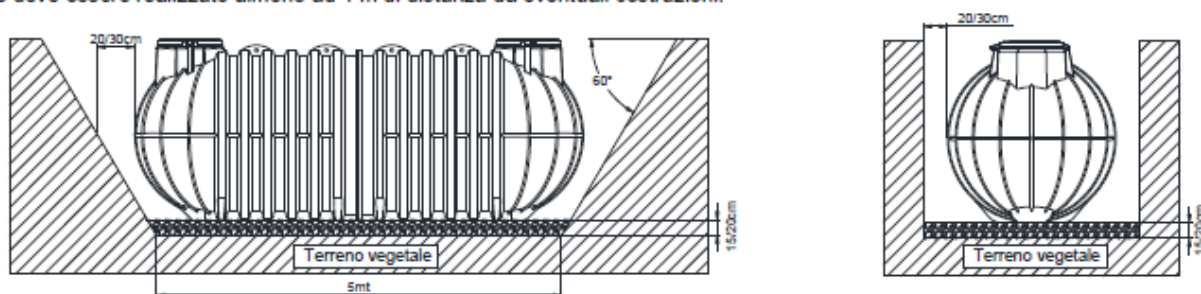

2. RINFIANCO e RIEMPIMENTO

2.1 Posare il serbatoio totalmente vuoto sul letto di ghiaia lavata 20/30 mm distribuito sul fondo dello scavo, riempire progressivamente il serbatoio con acqua e contemporaneamente rinfiacare con ghiaia lavata 20/30 mm: procedere per strati successivi di 15/20cm continuando a riempire prima il serbatoio e successivamente rinfiacando con ghiaia. Riempire il serbatoio fino a 3/4 della capacità e ricoprire gli ultimi 40cm con terreno vegetale (**NON di natura argillosa/limosa, NON materiale di scavo**). Non usare MAI materiale che presenti spigoli vivi onde evitare forti pressioni sul serbatoio.

In presenza di manufatto con tubo di scarico (es. percolatori aerobici o vasche di laminazione a gravità) chiudere il tubo di uscita con un tappo rimovibile, procedere al rinfiacco-riempimento fino a metà del manufatto come indicazioni. Dopo di che rimuovere il tappo e completare il rinfiacco. Non far ristagnare l'acqua all'interno dello scavo.

N.B. Per la posa in contesti più gravosi (falda, terreno argilloso o presenza di declivio), proseguire al capitolo 3 "Installazioni eccezionali".

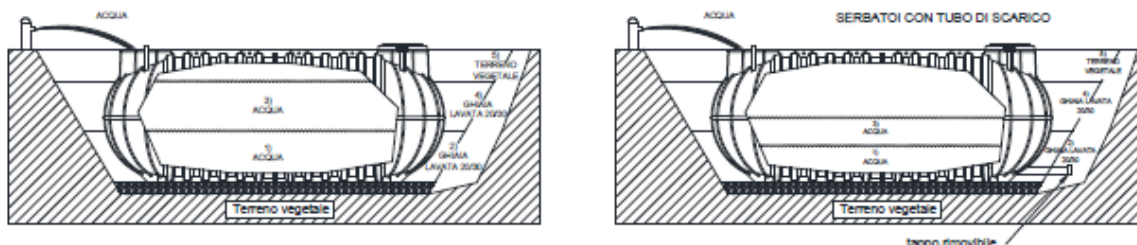

2.2 Dopo aver riempito e rinfiacato in modo adeguato il serbatoio, ricoprirlo gradualmente con del terreno vegetale (**NON di natura argillosa/limosa, NON materiale di scavo**) oppure con materiale alleggerito es. argilla espansa per 30/40cm, lasciando liberi i tappi di ispezione. In questo modo l'area interessata è pedonabile ed è vietato il transito di automezzi fino a 2m di distanza dallo scavo.

In caso di installazione di impianti di depurazione lasciare il serbatoio pieno di acqua. Nel caso invece di stoccaggio di acqua lasciarlo pieno fino a completo assestamento del terreno (min. 7 giorni, periodo variabile in base alla valutazione del progettista). N.B. Per rendere il sito carrabile leggere il cap. 4 "Carrabilità".

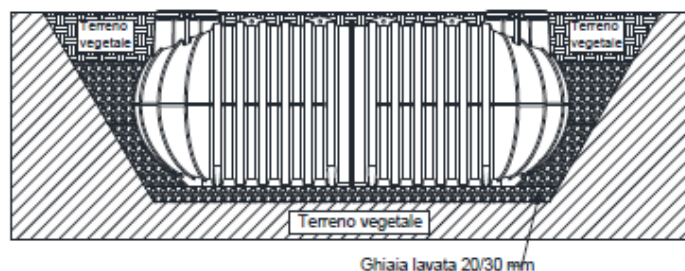

2.3 INSTALLAZIONE DI PROLUNGA

Qualora si dovesse interrare il serbatoio a 30/40cm di profondità, mantenendo sempre la pedonabilità del sito, si raccomanda di installare la prolunga Rototec in PE direttamente sui fori di ispezione. Nel caso in cui si dovesse posare il manufatto oltre l'altezza indicata precedentemente e quindi installare più di una prolunga, condizione molto gravosa e sconsigliata, bisogna seguire fedelmente le istruzioni specificate nel cap. 4 "Carrabilità". A seconda della profondità di installazione, il tecnico incaricato seguirà le indicazioni dei due paragrafi.

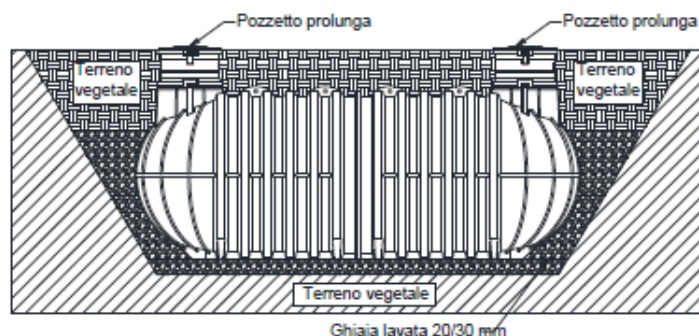

2.4 CONNESSIONE SFIATO

a) In caso d'installazione di pompa sia esterna che interna, prevedere **SEMPRE** uno sfiato a cielo aperto, libero ed adeguatamente dimensionato alla stessa per evitare che il serbatoio, durante il funzionamento, vada in depressione e si deformi. Dopo aver collegato lo sfiato, effettuare le connessioni e collaudare gli allacciamenti.

b) Per evitare la formazione di cattivi odori e per far lavorare al meglio l'impianto di depurazione, collegare **SEMPRE** un tubo (PVC, PP o PE) alla predisposizione per lo sfiato del biogas presente sul manufatto. Portare il tubo sul punto più alto dell'edificio o lungo i pluviali, comunque ad un livello superiore rispetto alla quota del coperchio.

La tubazione per lo sfiato indicata nel disegno non è compresa nella fornitura.

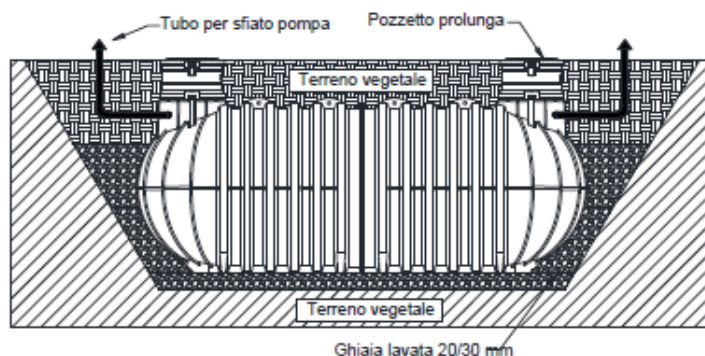

2.5 REALIZZAZIONE DI POZZETTI

La posa di pozzetti o chiusini di peso superiore a 50kg dovrà avvenire in maniera solidale con la soletta in calcestruzzo, adeguatamente dimensionata al carico da sostenere, realizzata per consentire una distribuzione uniforme del carico. La soletta, quindi, **NON** deve essere realizzata direttamente sul serbatoio ma deve poggiare su terreno indisturbato portante. **NON** realizzare parti in muratura che pregiudichino la manutenzione o l'eventuale sostituzione del serbatoio.

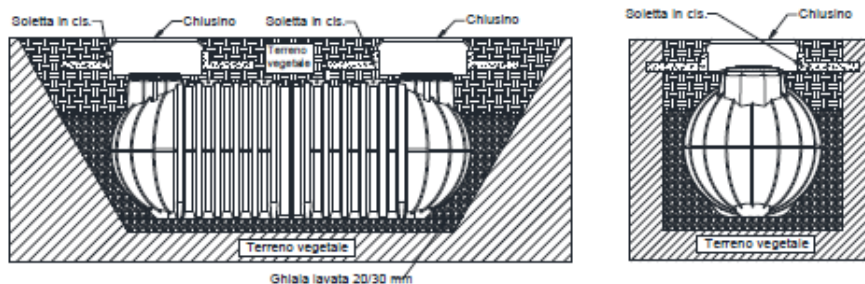

3. INSTALLAZIONI ECCEZIONALI

3.1 POSA IN ZONE CON FALDA SUPERFICIALE

L'interro in presenza di falda acquifera superficiale è **molto sconsigliato** ed è la condizione più rischiosa; si raccomanda una relazione geotecnica redatta da un professionista specializzato. In relazione ai risultati, il tecnico definisce il livello di spinta della falda e dimensiona il rinfiacco e la soletta; in particolare i rinfiacchi avranno la portanza necessaria per resistere alle forti spinte laterali. Tale resistenza può essere incrementata inserendo delle reti elettrosaldate. Realizzare sul fondo dello scavo la soletta in calcestruzzo e stendere un letto di ghiaia lavata 20/30 mm di 10cm per riempire le corrugazioni alla base della cisterna. Il riempimento ed il rinfiacco devono essere effettuati in modo graduale: si consiglia, perciò, di riempire la cisterna a metà, di rinfiaccarla contemporaneamente con calcestruzzo e di lasciare riposare per 24/36 ore [punti 1-2]. Poi terminare il riempimento ed il rinfiacco [punti 3-4].

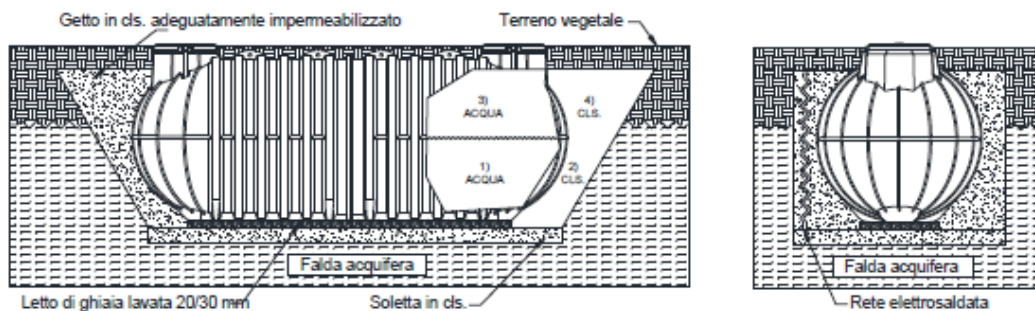

3.2 POSA IN ZONE CON TERRENO ARGILLOSO/LIMOSO

L'interro in aree con substrato a prevalenza argillosa/limosa e/o con ridotta capacità drenante rappresenta un'altra condizione gravosa. Si raccomanda sempre una relazione geotecnica redatta da un professionista specializzato. A seconda dei risultati, il tecnico definisce il livello di spinta del terreno (in questo caso elevato) e dimensiona il rinfiacco. In particolare, bisogna ricoprire il fondo dello scavo con un letto di ghiaia lavata 20/30 mm e rinfiaccare il serbatoio con ghiaia 20/30 mm per agevolare il drenaggio. Per il riempimento ed il rinfiacco leggere il [par. 2.1](#). Sul fondo dello scavo prevedere un sistema drenante.



3.3 POSA IN PROSSIMITA' DI DECLIVIO

Se l'interro avviene nelle vicinanze di un declivio o in luoghi con pendenza, bisogna confinare la vasca con pareti in calcestruzzo armato, opportunamente dimensionate da un tecnico specializzato, in modo da bilanciare le spinte laterali del terreno e da proteggere l'area da eventuali infiltrazioni. Per il riempimento ed il rinfiacco leggere il [par. 2.1](#)

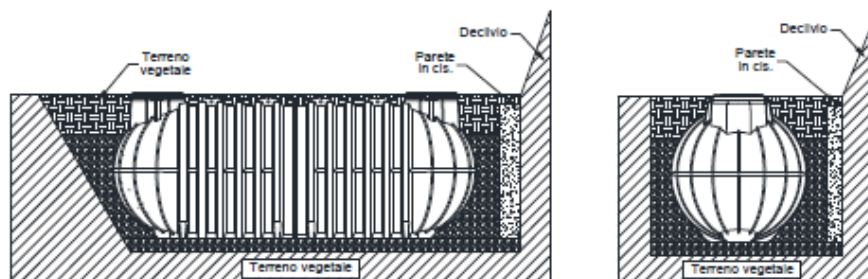

4. CARRABILITA'

4.1 CARRABILITA' LEGGERA - Classe B125-EN124/95 - Max 12.5 ton

Per rendere il sito adatto al transito veicolare leggero è necessario realizzare, in relazione alla portata, un'ideale soletta autoportante in calcestruzzo armato con perimetro maggiore dello scavo in modo da evitare che il peso della struttura gravi sul manufatto stesso. Si raccomanda di realizzare una soletta in calcestruzzo (per es. di 15/20cm) anche sul fondo e stendere sopra un letto di ghiaia lavata 20/30 mm di 10cm per riempire gli spazi delle corrugazioni presenti alla base del serbatoio. La soletta autoportante in cemento armato e quella in calcestruzzo devono essere sempre dimensionate da un professionista qualificato. Il riempimento del serbatoio ed il rinfiacco devono essere sempre effettuati in modo graduale come specificato nel par. 2.1. La soletta autoportante è necessaria, per distribuire il carico del terreno di ricoprimento, anche quando il manufatto viene installato ad una profondità > di 40 cm, come indicato nel paragrafo 2.3.

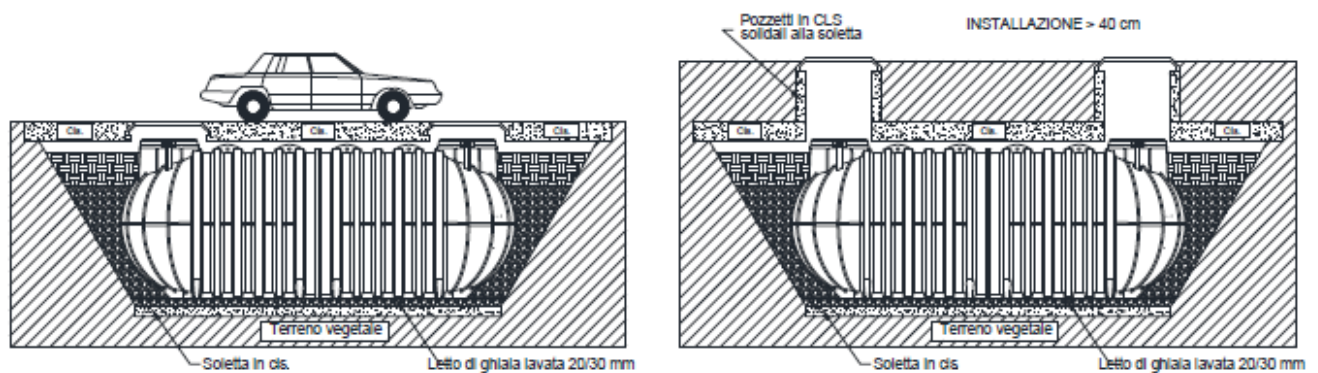

4.2 (A) CARRABILITA' PESANTE - Classe D400-EN124/95 - Max 40 ton

Per rendere il sito idoneo al transito veicolare pesante è necessario realizzare una cassaforma in calcestruzzo armato gettata in opera ed un'ideale soletta autoportante in calcestruzzo con perimetro maggiore dello scavo in modo da distribuire il peso sulle pareti del contenimento e non sul manufatto. Stendere poi un letto di ghiaia lavata 20/30 mm di 10cm sul fondo della cassaforma per riempire gli spazi delle corrugazioni presenti alla base della cisterna. La cassaforma e la soletta devono essere sempre dimensionate, in relazione alla portata, da un professionista specializzato. Il riempimento del serbatoio ed il rinfianco devono essere sempre effettuati in modo graduale come specificato nel par. 2.1

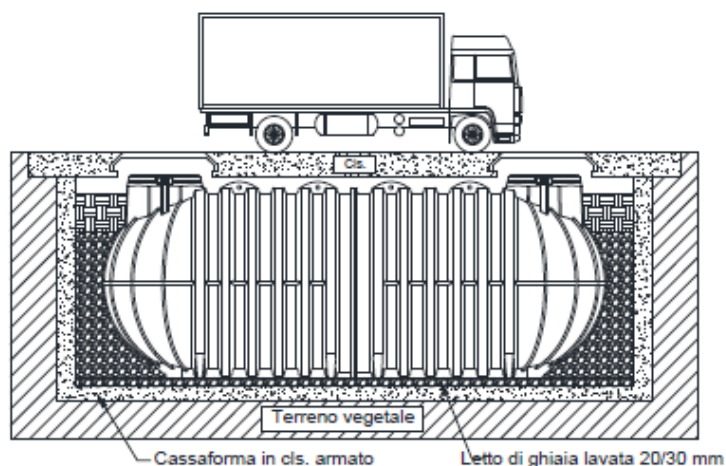

4.2 (B) CARRABILITA' PESANTE - Classe D400-EN124/95 - Max 40 ton

Per rendere il sito idoneo al transito veicolare pesante è necessario realizzare una soletta autoportante in calcestruzzo armato (≥ 25 cm) con perimetro maggiore dello scavo in modo da evitare che il peso della struttura gravi sul manufatto stesso.

Si raccomanda di realizzare una soletta in calcestruzzo (per es. di 15/20cm) anche sul fondo dello scavo e stendere sopra un letto di ghiaia lavata 20/30 mm di 10cm per riempire gli spazi delle corrugazioni presenti alla base del serbatoio.

Il riempimento ed il rinfianco fino a 3/4 devono essere sempre effettuati in modo graduale come specificato nel par. 2.1. Dopo aver riempito e rinfiancato il serbatoio, ricoprire gradualmente l'ultimo quarto dello scavo con del magrone e delle barre (\varnothing 10-12). Sopra queste ultime realizzare la soletta autoportante utilizzando una doppia rete elettrosaldata (\varnothing 8) con dei distanziatori.

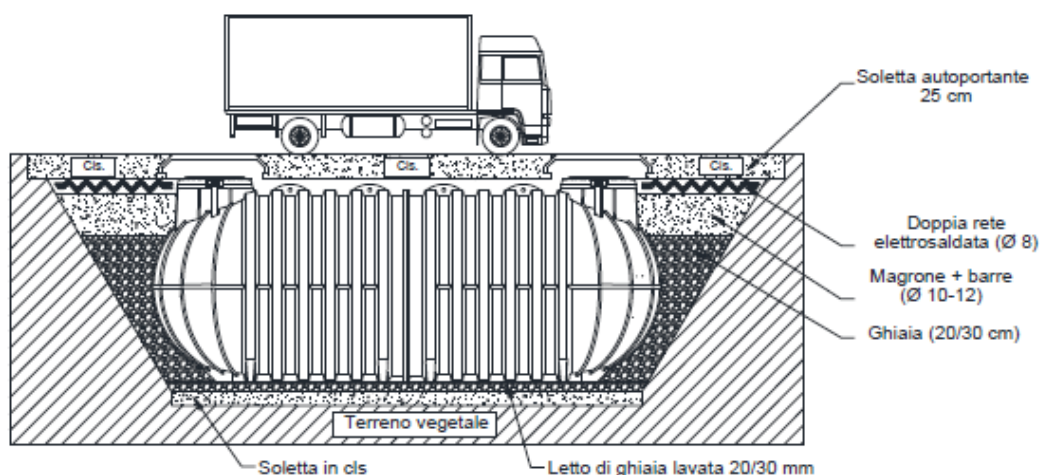

GARANZIA MANUFATTI DA INTERRO

Con la presente la ditta ROTOTEC S.p.A. garantisce i propri serbatoi da interro Divisione Acqua e Divisione Depurazione, realizzati in Polietilene Lineare alta densità (LLD-PE) mediante stampaggio rotazionale, per un periodo di **25 anni** relativamente alla corrosione passante.

La garanzia è valida a condizione che i manufatti siano mantenuti in condizione di regolare esercizio, siano sottoposti ad operazioni periodiche di manutenzione e siano rispettate le modalità di messa in opera, declinando ogni responsabilità in caso di errato montaggio.

La garanzia decade quando:

1. **Non vengano applicate scrupolosamente le modalità di interro.**
2. Il prodotto venga modificato senza autorizzazione del produttore.
3. Per ogni utilizzo non conforme.

La garanzia esclude:

1. Spese di installazione.
2. Danni per mancato utilizzo.
3. Danni a terzi.
4. Danni conseguenti a perdite del contenuto.
5. Spese di trasporto.
6. Ripristino del luogo.

I materiali sono da noi garantiti in tutto rispondenti alle caratteristiche e condizioni specificate nella conferma d'ordine e certificazione/scheda tecnica emessa dal ns. ufficio tecnico.

Rototec non si assume alcuna responsabilità circa le applicazioni, installazione, collaudo e comunque operazioni alle quali presso il compratore o chi per esso verrà sottoposto il materiale.

Sono esenti da copertura di garanzia tutti i prodotti che dovessero risultare difettosi a causa di imprudenza, imperizia, negligenza nell'uso dei materiali, o per errata installazione o manutenzione operata da persone non autorizzate e qualificate, per danni derivanti da circostanze che comunque non possono essere fatte risalire a difetti di fabbricazione.

Rototec declina ogni responsabilità per eventuali danni che possono direttamente o indirettamente derivare a persone o cose in conseguenza dell'errata installazione, utilizzo e manutenzione dei prodotti venduti.

I prodotti Rototec sono corredati di schede tecniche, certificazioni secondo norme vigenti e modalità d'interro e manutenzione.

ROTOTEC S.p.A.
Ufficio tecnico

